

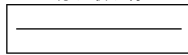

PEPAKURA INDUSTRIES

切り取り線



山折り線

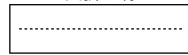

谷折り線

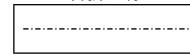

のりしろ



たてがみライオン

オリジナル

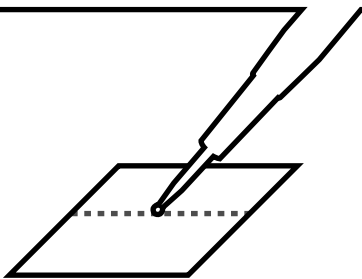

折り線に折り目を付けよう

折り目を付けると圧倒的に
完成時の出来栄がよくなります

ちなみに設計者はカッターを
使って折り線を付けています。

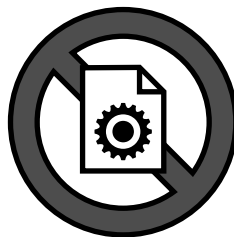

説明書が正解ではない

説明書に書いてある順番で作るのが
一番簡単な作り方だとは限りません

説明書を参考にあなた自身で
組み立てる順番を考えながら作るのも
きっと面白いでしょう。

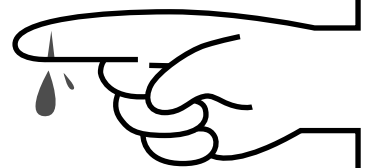

ケガに気を付けよう

ペーパークラフトをするにあたって
一番気を付けるのは刃物の扱いです

手をケガしてはペーパークラフトは
できません、なので
目が疲れる前に休憩を
はさむことをお勧めします。

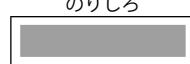
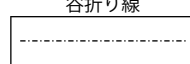
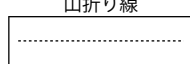
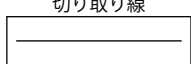

組み合わせ

頭

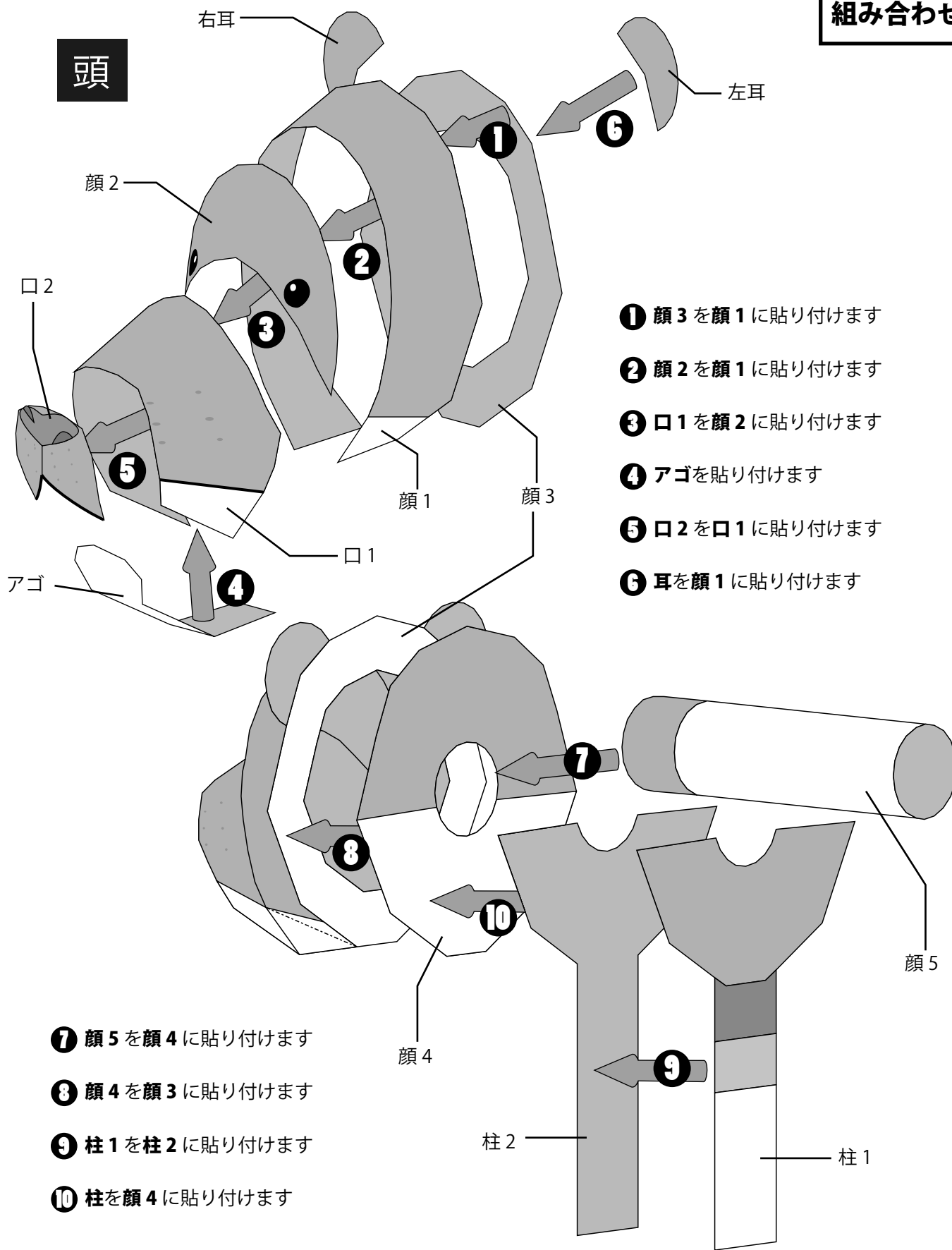

- ① 顔3を顔1に貼り付けます
- ② 顔2を顔1に貼り付けます
- ③ 口1を顔2に貼り付けます
- ④ アゴを貼り付けます
- ⑤ 口2を口1に貼り付けます
- ⑥ 耳を顔1に貼り付けます

- ⑦ 顔5を顔4に貼り付けます
- ⑧ 顔4を顔3に貼り付けます
- ⑨ 柱1を柱2に貼り付けます
- ⑩ 柱を顔4に貼り付けます

たてがみ

組み合わせ

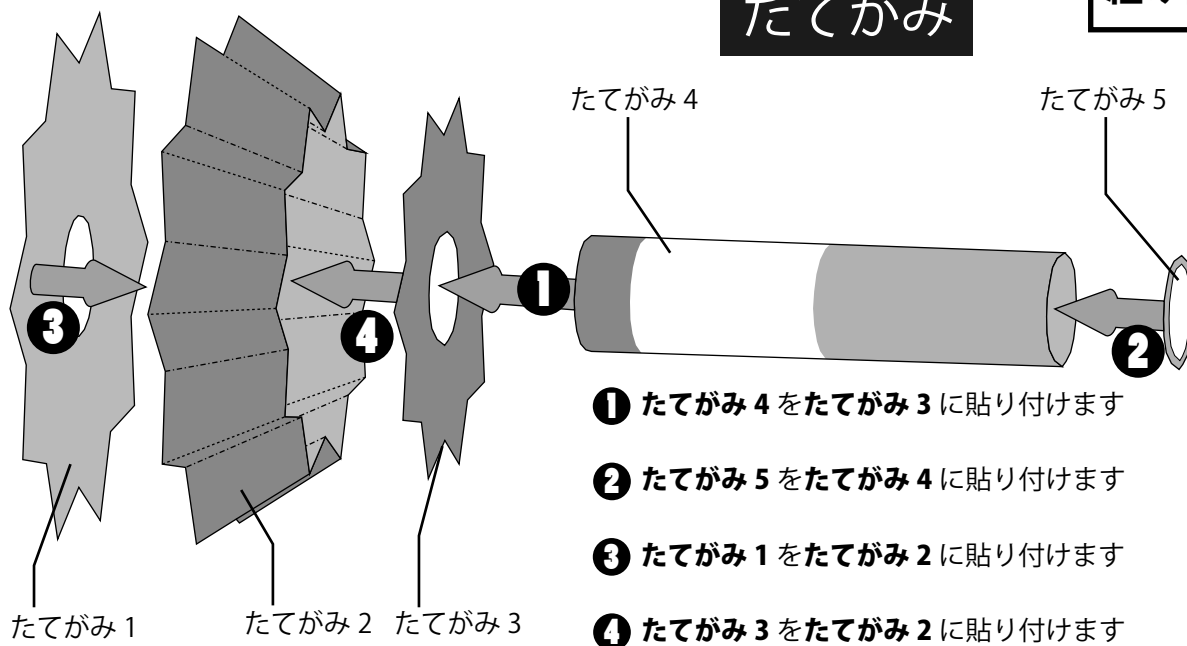

組み合わせ

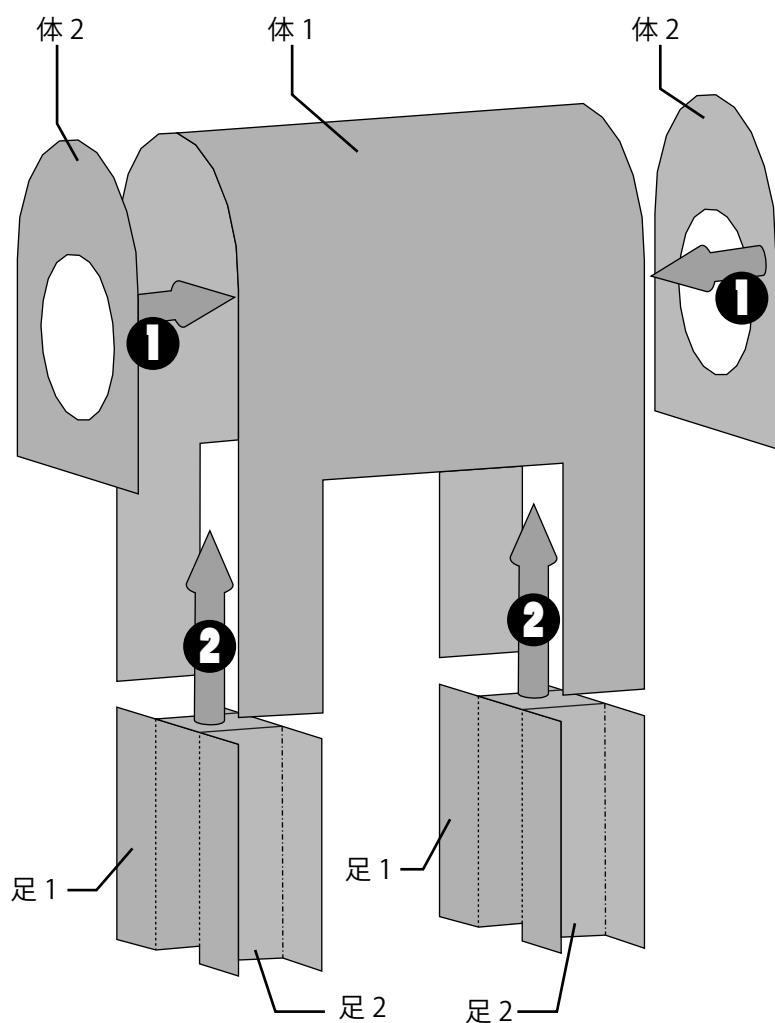

体

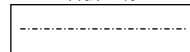
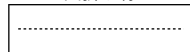
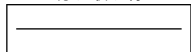

頭

たてがみ

体

尻尾 2

尻尾 1

① 尻尾 1 を尻尾 2 に貼り付けます

② 頭をたてがみに差し込みます

③ たてがみを体に差し込みます

④ 尻尾をたてがみに貼り付けます

組み合わせ

ライオン

土台

土台 1

土台 2

土台 3

① 土台 1 を土台 2 に貼り付けます

② 土台 3 を土台 2 に貼り付けます

組み合わせ

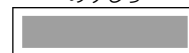
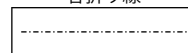
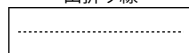
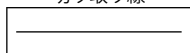
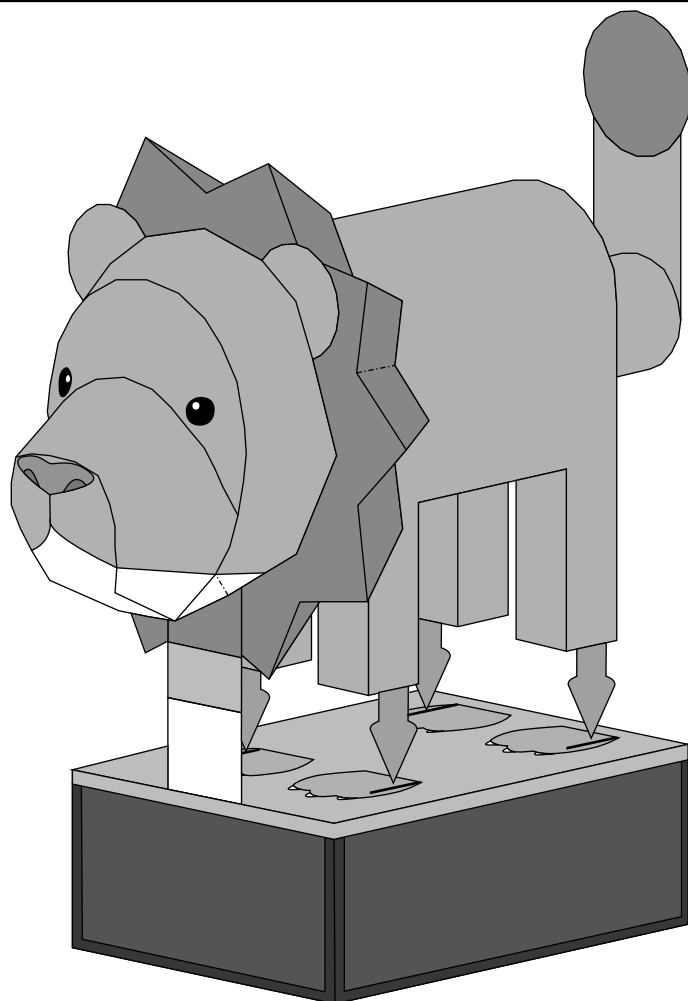
**組み合わせ**

ライオンを土台に組み合ませます

完成